

Артикул	Наименование товара	Фото	Описание	Цена розничная Т
Привода для распашных ворот				
TK-00050574	PKM-C01		<ul style="list-style-type: none"> • Напряжение питания - DC 24 В • Мощность двигателя - 40 Вт • Максимальное время непрерывной работы - 5 минут • Максимальная длина одной створки - 2,5 м • Максимальный вес одной створки 200 кг • Ход штока - 300 мм • Класс защиты - IP55 	115375
000874	Foresee F-600		Автоматика для распашных, ворот комплектация: <ul style="list-style-type: none"> • Привод для распашных • Фото элементы • Световая сигнализация желтая • Удаленный брелок 2шт. 	227500
009493	Foresee F-700		Автоматика для распашных, комплектация: <ul style="list-style-type: none"> • Привод для распашных • Удаленный брелок 2шт. 	316800
Привода для откатных ворот				
A0016333	Foresee F-500DG		Комплектация: <ul style="list-style-type: none"> • Привод F-500DG до (1600кг) • 2 пульта, фотоэлементы 	144745
A0006603	DDK JY2A-750W		Комплектация: <ul style="list-style-type: none"> • Привод DDK JY2A-750W до (1500кг) • Удаленный брелок 	116200
A0006604	DDK JY2A-1500W		Комплектация: <ul style="list-style-type: none"> • Привод DDK JY2A-1500W до (2500кг) • Удаленный брелок 	177485
A0011503	DDK JY2A-260W		Комплектация: <ul style="list-style-type: none"> • Привод DDK JY2A-260W до (500кг) • Удаленный брелок 2шт. 	75240
A0012899	DDK JY7-280W		Комплектация: <ul style="list-style-type: none"> • Привод DDK JY7-280W до (500кг) • Удаленный брелок 2шт. 	80445
A0014684	DDK JY9-370W		Комплектация: <ul style="list-style-type: none"> • Привод DDK JY9-370W до (800кг) • Удаленный брелок 2шт. 	103125
A0014685	DDK JY9-370W с Wi-Fi модулем		Комплектация: <ul style="list-style-type: none"> • Привод DDK JY9-370W до (800кг) • Удаленный брелок 2шт. 	100650
A0014686	DDK JY9-750W		Комплектация: <ul style="list-style-type: none"> • Привод DDK JY9-750W до (1500кг) • Удаленный брелок 2шт. 	120000
A0014687	DDK JY9-750W с Wi-Fi модулем		Комплектация: <ul style="list-style-type: none"> • Привод DDK JY9-750W до (1500кг) • Удаленный брелок 2шт. 	123750







Привода для промышленных ворот

TK-00052724	Цепной привод LM-CN10005		<ul style="list-style-type: none"> • Надежное решение для интенсивной работы в цехах, складских комплексах и на автомойках. • Назначение: Тяжелые промышленные ворота большой площади. • Мощность: Крутящий момент 100-120 Нм. • Защита: Класс IP54 (защита от пыли и влаги). • Монтаж: Осевой (непосредственно на вал). 	50000
009497	F-850BX 220V		<ul style="list-style-type: none"> • Площадь ворот, м² - 25 • Напряжение питания, В - 220-240 • Крутящий момент, Нм - 50 • Двигатель, В - 220 • Диапазон рабочих температур, °C -20 +55 • Класс защиты IP - IP54 	216245

Зубчатая рейка

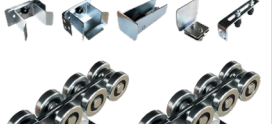
000845	Зубчатая рейка STEEL RACK		Применяется для ворот оснащенных автоматикой Размеры:	3520
TK-00052379	Зубчатая рейка STEEL RACK DDK-8mm		<ul style="list-style-type: none"> • Толщина - 7 / 8 мм. • Высота - 30 мм. • Длина - 1005 мм. 	2925
TK-00046751	Зубчатая рейка болт крепления (бобышка) M8 x 25 мм		Диаметр фланца: 20 мм Диаметр под фланцем: 15 мм Общая высота: 25 мм	750

ФУРНИТУРА ДЛЯ КОНСОЛЬНЫХ СИСТЕМ

TK-00047387	Консольная система комплект QIJUN GATE с регулировочной подставкой для роликовой системы		<ul style="list-style-type: none"> • Нагрузка до 400кг • Габариты 70*59*3.5, 6000мм. 	78000
TK-00047388			<ul style="list-style-type: none"> • Нагрузка до 400кг • Габариты 70*59*3.5, 8000мм. 	94500
TK-00054306	Консольная система комплект DDK XG8S		<ul style="list-style-type: none"> • Нагрузка до 500кг • Габариты 69*59*3.5мм 5.8метра 	91000
TK-00054307	Консольная система комплект DDK XG8M		<ul style="list-style-type: none"> • Нагрузка до 800кг • Габариты 89*74*4.5мм 5.8метра 	153000
A0010872	Консольная система комплект CW-1 XG8S		<ul style="list-style-type: none"> • Нагрузка до 500кг • Габариты 69*59*3.5мм 5.8метра 	84500
A0010873	Консольная система комплект CW-2 XG8M		<ul style="list-style-type: none"> • Нагрузка до 800кг • Габариты 89*74*4.5мм 5.8метра 	146875

Концевой Ролик

000847	GW8S для Рельса CW-1 до 400кг		70 * 60 мм.	3550
000848	GW8M для Рельса CW-2 до 800кг		94 * 85мм.	4125
000849	GW8L для Рельса CW-3 до 1600кг		136 * 142 мм.	5155

Ролик для ворот на уголке

A0008986	HT1V30		• Ролик для ворот 10*16*35мм.	845
A0008987	HT1V40		• Ролик для ворот 12*20*44мм.	1075
A0008988	HT1V50		• Ролик для ворот 15*25*57мм.	1475
A0008989	HT1V60		• Ролик для ворот 17*28*64мм.	1980
A0008990	HT1V70		• Ролик для ворот 20*35*80мм.	1970
A0008991	HT1V80		• Ролик для ворот 20*35*85мм.	2600
A0008992	HT1V90		• Ролик для ворот 20*36*100мм.	3755
A0008993	HT1V100	• Ролик для ворот 22*35*105мм.	4335	
A0008994	HS1V60		• Ролик для ворот 17*28*7мм.	1235
A0008995	HS1V70		• Ролик для ворот 20*29*11мм.	1650
A0008996	HS1V80		• Ролик для ворот 20*29*16мм.	2045
A0008997	HS1V90		• Ролик для ворот 20*29*12мм.	2475
A0008998	HS1V100		• Ролик для ворот 22*30*17мм.	3095
A0008999	HS1V120		• Ролик для ворот 22*32*22мм.	4645

Нейлоновый ролик

TK-00043193	NL25X40		Диаметр - 25 мм. Высота - 40 мм.	1145
TK-00043194	NL30X40		Диаметр - 30 мм. Высота - 40 мм.	1235
TK-00043195	NL40X44		Диаметр - 40 мм. Высота - 44 мм.	2215
TK-00043196	NL40X60		Диаметр - 40 мм. Высота - 60 мм.	2805
TK-00043197	NL40X100		Диаметр - 40 мм. Высота - 100 мм.	4535
TK-00043198	NL40X120		Диаметр - 40 мм. Высота - 120 мм.	5155
TK-00043199	NL40X150		Диаметр - 40 мм. Высота - 150 мм.	6395
TK-00043200	NL40X250	Диаметр - 40 мм. Высота - 250 мм.	9595	
TK-00043201	NLS01A		Диаметр - 43 мм. Высота - 38 мм.	1235

A0008983	Ролик для навесной консоли GG01A		<ul style="list-style-type: none"> • Вес ворот до 100 кг. • Размеры 25 мм. 	1295
A0008984	Ролик для навесной консоли GG01B		<ul style="list-style-type: none"> • Вес ворот до 180 кг. • Размеры 44 мм. 	2200
A0008985	Ролик для навесной консоли GG01C		<ul style="list-style-type: none"> • Вес ворот до 380 кг. • Размеры 55 мм. 	4125
TK-00048544	Тележка с роликами CW-1 XL8SSJ с регулировочной пластиной для консоли CW-1 XG8S		<ul style="list-style-type: none"> • Вес ворот до 500 кг. • Размеры 150x100x10мм. 	15560
000858	Тележка с роликами CW-1 XL8S		<ul style="list-style-type: none"> • Вес ворот до 400 кг. • Размеры 48x12.5x40мм. 	14000
000859	Тележка с роликами CW-2 XL8M		<ul style="list-style-type: none"> • Вес ворот до 800 кг. • Размеры 68x15x162мм. 	33000
000860	Тележка с роликами CW-3 XL8G		<ul style="list-style-type: none"> • Вес ворот до 1600 кг. • Размеры 13x30x247мм. 	105000
A0002713	Тележка с роликами для навесной консоли GL03A		<ul style="list-style-type: none"> • Вес ворот до 150 кг. • РАЗМЕРЫ 25 мм. 	2045
A0002714	Тележка с роликами для навесной консоли GL03B		<ul style="list-style-type: none"> • Вес ворот до 300 кг. • Размеры 38 мм. 	2685
A0002715	Тележка с роликами для навесной консоли GL03C		<ul style="list-style-type: none"> • Вес ворот до 500 кг. • Размеры 55 мм. 	5830
Направляющие скобы				
000851	Роликовая направляющая 41RG		<ul style="list-style-type: none"> • Для тележки с роликами CW-3 • Размеры 165*210*200 мм. 	6185
000852	Роликовая направляющая 41RM		<ul style="list-style-type: none"> • Для тележки с роликами CW-1, CW-2 • Размеры 130x170x220 мм. 	3095
A0002720	Роликовая направляющая KJ09A для CW-1		<ul style="list-style-type: none"> • Для балки 400 кг. • 165x210x55мм. 	4125
A0002721	Роликовая направляющая KJ09B для CW-2		<ul style="list-style-type: none"> • Для балки 800 кг. • 140x185x55мм. 	4535
A0002722	Роликовая направляющая KJ09C для CW-3		<ul style="list-style-type: none"> • Для балки 1600 кг. • 180x260x70мм. 	8455
A0008973	Роликовая направляющая KJ08A		<ul style="list-style-type: none"> • Размеры 115x195x60 мм. 	4125
A0008974	Роликовая направляющая KJ07A		<ul style="list-style-type: none"> • Размеры 160*60 мм. 	2000
A0008975	Роликовая направляющая KJ07B		<ul style="list-style-type: none"> • Размеры 160*60 мм. 	2610
A0008976	Роликовая направляющая KJ07C		<ul style="list-style-type: none"> • Размеры 200*100 мм. 	4125

A0008977	Роликовая направляющая КЮ6А		<ul style="list-style-type: none"> Размеры 165x64 мм. 	3095	
A0008978	Роликовая направляющая КЮ6В			3925	
TK-00042947	Заглушка HG8S для рельсы CW-1 XG8S		<ul style="list-style-type: none"> Максимальная нагрузка до 400кг Размеры 69*59*3.5мм 5.8метра 	1235	
TK-00042948	Заглушка HG8M для рельсы CW-2 XG8M			<ul style="list-style-type: none"> Максимальная нагрузка до 800кг Размеры 89*74*4.5мм 5.8метра 	1590
TK-00042949	Закладная DZ8S для тележки с роликами CW-1 XL8S		<ul style="list-style-type: none"> Размеры площадки 190*140 мм. Длина шпилек 250 мм. Диаметр шпилек 16 Максимальная нагрузка 2530 кг. 	5775	
TK-00042950	Закладная DZ8M для тележки с роликами CW-2 XL8M		<ul style="list-style-type: none"> Размеры площадки 300*150 мм. Длина шпилек 250 мм. Резьба шпилек 16 Максимальная нагрузка 3875 кг. 	8800	
Петля для ворот с вращающейся пластиной					
TK-00043202	Верхняя петля для ворот JL97A		<ul style="list-style-type: none"> Размеры площадки - 110*109 мм. Размеры крепления - 40*70 мм. 	5170	
TK-00043203	Верхняя петля для ворот JL97B			<ul style="list-style-type: none"> Размеры площадки - 110*119 мм. Размеры крепления - 50*80 мм. 	5245
TK-00043204	Верхняя петля для ворот JL97C			<ul style="list-style-type: none"> Размеры площадки - 110*129 мм. Размеры крепления - 60*90 мм. 	5985
TK-00043205	Верхняя петля для ворот JL97D			<ul style="list-style-type: none"> Размеры площадки - 150*156 мм. Размеры крепления - 70*100 мм. 	13565
TK-00043206	Верхняя петля для ворот с JL97E			<ul style="list-style-type: none"> Размеры площадки - 150*166 мм. Размеры крепления - 80*110 мм. 	14325
TK-00043207	Нижняя петля для ворот JL98A		<ul style="list-style-type: none"> Размеры площадки - 70*120 мм. Размеры крепления - 37*40 мм. 	4205	
TK-00043208	Нижняя петля для ворот JL98B			<ul style="list-style-type: none"> Размеры площадки - 70*120 мм. Размеры крепления - 37*50 мм. 	4335
TK-00043209	Нижняя петля для ворот JL98C			<ul style="list-style-type: none"> Размеры площадки - 70*140 мм. Размеры крепления - 37*60 мм. 	5535
TK-00043210	Нижняя петля для ворот JL98D			<ul style="list-style-type: none"> Размеры площадки - 100*160 мм. Размеры крепления - 42*70 мм. 	10975
TK-00043211	Нижняя петля для ворот JL98E			<ul style="list-style-type: none"> Размеры площадки - 100*160 мм. Размеры крепления - 42*80 мм. 	12085
A0008979	Роликовая направляющая КЮ17А		<ul style="list-style-type: none"> Размеры 310x38 мм. 	3465	

Соединительные муфты

A0008980	Соединительная муфта для рельсы GTJ01A		• Размеры 45x46x4 мм.	2045
A0008981	Соединительная муфта для рельсы GTJ01B		• Размеры 59x61x4 мм.	2495
A0008982	Соединительная муфта для рельсы GTJ01C		• Размеры 79x71x4 мм.	2945

Направляющие рельсы

000853	CW-1 XG8S 5.8м.		• Вес до 500 кг. • Размеры 69x59x3.5 мм.	45375
000854	CW-2 XG8M 5.8м.		• Вес до 800 кг. • Размеры 89x74x4.5 мм.	84500
000855	CW-3 XG8G 5.8м.		• Вес до 1600 кг. • Размеры 140x140x6 мм.	173250
A0005959	GG01A 5.8м.		• Вес до 250 - 350 кг. • Размеры 35x32x1.5 мм.	2765
A0005960	GG01B 5.8м.		• Вес до 350 - 400 кг. • Размеры 50x46x2 мм.	3095
A0005961	GG01C 5.8м.		• Вес до 400 - 450 кг. • Размеры 60x70x2 мм.	4335



Крепления для навесной консоли

A0002716	TJ05A		• Размеры 60x50x4 мм.	1745
A0002717	TJ05B		• Размеры 70x65x4 мм.	2065
A0002718	TJ05C		• Размеры 80x85x4 мм.	2475











Уловители концевого ролика

000861	ES8S для CW-1		• Вес до 400 кг. • Размеры 80x80x75 мм.	2250
000862	ES8M для CW-2		• Вес до 800 кг. • Размеры 105x108x80 мм.	3100
000863	ES8L для CW-3		• Вес до 1600 кг. • Размеры 155x152x82 мм.	4690

Ограничители

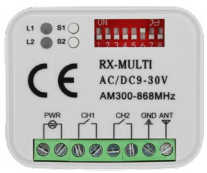
016202	Ограничитель МХ02А		• Размеры 100x50x8 мм.	930
A0008972	Ограничитель МХ04А		• Размеры 146x100x10 мм.	1695
016203	Ограничитель МХ04В		• Размеры 110x130x8 мм.	1955

Внешние приемники, модули, реле

TK-00050573	Контроллер гаражных ворот WiFi XH-SGC01		<p>Питание (Input): DC 12-24V Беспроводной стандарт: IEEE 802.11 b/g/n (2.4 GHz Wi-Fi) Подключения: VDD / GND – питание (скорее всего, для внешнего датчика) Door Sensor – подключение датчика двери (сухой контакт)</p>	14100
A0011468	RTU5024 Blue 3G Version		<p>RTU5024 - это многофункциональный удаленный контроллер реле, предназначенный для открытия дверей, управления воротами, включения/отключения оборудования, работы с системами парковки. Устройство устанавливают в местах, где требуется удаленное включение/отключение оборудования по бесплатному звонку с мобильного телефона</p>	40800
A0013098	RTU5024 Red 3G Version			40800
A0011156	Smart Garage door opener Wi-Fi		<p>Возможно открыть или закрыть дверь с помощью приложения TuYa. Голосовое управление: Вы можете активировать устройство открывания двери гаража, установив голосовой режим, совместимый с устройством Alexa или Google Assistant, или подъезжая к двери гаража</p>	16500
A0010138	Беспроводная кнопка DL-30 1 реле AC/DC 12-36v		Беспроводная кнопка DL-30 - это устройство, предназначенное для беспроводного управления различными системами и устройствами	13490
A0012146	Универсальный внешний приемник FW-YET402-V3.0		2-х канальный WI-FI 300-868MHZ	10400
A0011147	Универсальный внешний приемник FW-YK402-V2.0		2-х канальный 300-868MHZ	6825
A0011141	Универсальный внешний приемник RX-MULTI		2-х канальный 300-868MHZ	7300
A0005914	Универсальный внешний приемник для автоматки ворот и слагбаума		2-х канальный 300-868MHZ	10075
000839	EXTERNAL RECEIVER		• 2-х канальный внешний приемник	6188
000842	EXTERNAL RECEIVER FA20		• 4-х канальный внешний приемник	14454
A0005914	Универсальный внешний приемник 2-х канальный		• Универсальный внешний приемник 2-х канальный для автоматки ворот и слагбаума 300-868MHZ	10075

A0012145	Универсальный внешний приемник RF REVERTER V3.0		Wi-Fi 300-868 mHz	13325
A0011136	Универсальный внешний приемник JJ-S-092		2-х канальный 315/433.92 mHz	6175
A0011087	Универсальный внешний приемник JJ-S-092		2-х канальный 315/433.92 mHz комплект 2 пульта	8940

Детекторы магнитной петли

TK-00046744	Детектор магнитной петли 1-но канальный QN570-1-220в		<p>РАБОЧЕЕ НАПРЯЖЕНИЕ: AC220V ЧУВСТВИТЕЛЬНОСТЬ: ЧЕТЫРЕ УРОВНЯ РЕГУЛИРОВКИ ЧАСТОТА: 20 кГц ~ 170 кГц ВРЕМЯ РЕАКЦИИ: 10 мс РАБОЧАЯ ТЕМПЕРАТУРА: -20°C ~ +65°C ОТНОСИТЕЛЬНАЯ ВЛАЖНОСТЬ: ≤90% БЕЗ КОНДЕНСАЦИИ</p>	21125
TK-00046745	Детектор магнитной петли 2-х канальный QN570-2-220в		<p>ВРЕМЯ УДЕРЖАНИЯ СИГНАЛА: БЕЗ ОГРАНИЧЕНИЙ / ОГРАНИЧЕНО 300 мс МАКСИМАЛЬНЫЙ КОНТУР: 8 м × 1 м РЕЖИМ ВЫХОДА: РЕЛЕ ДАЛЬНОСТЬ ОБНАРУЖЕНИЯ: ОПТИМАЛЬНО В ПРЕДЕЛАХ 10 МЕТРОВ РАЗМЕРЫ: 38 мм × 75 мм × 105 мм</p>	38675

Удаленные брелки

TK-00043475	Дубликат пульта от ворот 084 HCS301		<ul style="list-style-type: none"> • Рабочая частота 433.92 mHz • Тип чипа 301 • Совместим с автоматикой DoorHan и Foresee 	4400
TK-00043476	Дубликат пульта от ворот 2147 HCS301		<ul style="list-style-type: none"> • Рабочая частота 433.92 mHz • Тип чипа 301 • Совместим с автоматикой DoorHan и Foresee 	4400
TK-00043477	Дубликат пульта от ворот 003 HCS301		<ul style="list-style-type: none"> • Рабочая частота 433.92 mHz • Тип чипа 301 • Совместим с автоматикой DoorHan и Foresee 	4400
A0003874	BFT MITTO-2		<ul style="list-style-type: none"> • 2-х канальный удаленный брелок • Рабочая частота 433.92 mHz 	6375
A0003876	CAME TOP 432 EE		<ul style="list-style-type: none"> • 2-х канальный удаленный брелок • Рабочая частота 433.92 mHz 	6750
A0006605	JCB-07 со слайдером		<ul style="list-style-type: none"> • 2-х канальный удаленный брелок • Рабочая частота 433.92 mHz 	4125





A0006606	JCB-08		<ul style="list-style-type: none"> • 2-х канальный удаленный брелок • Рабочая частота 433.92 mHz 	4125
A0003875	NICE FLOR-S		<ul style="list-style-type: none"> • 2-х канальный удаленный брелок • Рабочая частота 433.92 mHz 	5800
A0015342	TRANSMITTER 2-PRO		<ul style="list-style-type: none"> • 2-х канальный удаленный брелок • Рабочая частота 433.92 mHz 	4550
005382	2-х канальный удаленный брелок REMOTE CONTROL (FR36)		<ul style="list-style-type: none"> • 2-х канальный удаленный брелок • Рабочая частота 433.92 mHz 	5625
A0004627	REMOTE CONTROL (FR12)		<ul style="list-style-type: none"> • 2-х канальный удаленный брелок • Рабочая частота 433.92 mHz 	6000
A0004626	REMOTE CONTROL (FR38)		<ul style="list-style-type: none"> • 2-х канальный удаленный брелок • Рабочая частота 433.92 mHz 	4315
A0015343	TRANSMITTER 4		<ul style="list-style-type: none"> • 4-х канальный удаленный брелок • Рабочая частота 433.92 mHz 	4550
A0001597	BFT MITTO-4		<ul style="list-style-type: none"> • 4-х канальный удаленный брелок • Рабочая частота 433.92 mHz 	5820
A0004625	REMOTE CONTROL (FR46)		<ul style="list-style-type: none"> • 4-х канальный удаленный брелок • Рабочая частота 433.92 mHz 	4500
A0009152	REMOTE CONTROL (FR49)		<ul style="list-style-type: none"> • 4-х канальный удаленный брелок • Рабочая частота 433.92 mHz 	5225
A0000272	MULTI 4		<ul style="list-style-type: none"> • Универсальный пульт • Многочастотный 300-900 mHz 	4000
A0005919	MULTI JJ-CRC-SM12-DP		<ul style="list-style-type: none"> • Универсальный пульт • Многочастотный 300-900 mHz 	4000
A0011140	FW-019KB со слайдером		<ul style="list-style-type: none"> • Универсальный пульт • Многочастотный 300-900 mHz 	3250
A0011139	FW-YK074AIO		<ul style="list-style-type: none"> • Универсальный пульт • Многочастотный 300-900 mHz 	4875

A0011150	FW-YK027 фиксирующий код		<ul style="list-style-type: none"> • Универсальный пульт • Многочастотный 300-900 mHz 	3250
A0011149	FW-YK027 плавающий код		<ul style="list-style-type: none"> • Универсальный пульт • Многочастотный 300-900 mHz 	3250
Световые сигнализации				
TK-00051726	Smart Flash light JD-08		<p>Рабочее напряжение: 12-265V AC/DC Номинальная мощность: <3 Вт Частота мигания: 1 Гц Рабочая температура: -20°C ~ +60°C Степень защиты: IP54</p>	7000
A0005917	Smart Flash light JD-02		<p>Рабочее напряжение: 12-265V AC/DC Номинальная мощность: <3 Вт Частота мигания: 1 Гц Рабочая температура: -20°C ~ +60°C Степень защиты: IP54</p>	7000
A0005915	Smart Flash light with antenna JD-06		<p>РАБОЧЕЕ НАПРЯЖЕНИЕ: 12-265V AC/DC Номинальная мощность: <3 Вт Частота мигания: 1 Гц РАБОЧАЯ ТЕМПЕРАТУРА: -20°C ~ +60°C СТЕПЕНЬ ЗАЩИТЫ: IP54</p>	7200
TK-00046740	FLASHING LIGHT QN430-RGB		<ul style="list-style-type: none"> • Источник питания - AC/DC 12-265V • Частота режима - 1 сек • Максимальное потребление - 2Вт • Диапазон рабочих температур -35C - 90C • Габаритные размеры (не более) - 130мм x 100мм x 220мм. 	11700
TK-00046741	FLASHING LIGHT QN431Y-F-LED-220в желтая с зуммером		<ul style="list-style-type: none"> • Источник питания: AC 220-240V • Рабочий ток: 48 мА • Частота вспышек: 1,5 с • Номинальная мощность: 2 Вт • Рабочая температура окружающей среды: -35°C ~ 90°C • Размеры: 130 мм (Д) × 100 мм (Ш) × 220 мм (В) • Общий вес (включая аксессуары): около 250 г 	11700
TK-00046742	FLASHING LIGHT QN431-F-LED-12-265в желтая		<ul style="list-style-type: none"> • Источник питания: AC/DC 12-265V • Рабочий ток: 80 мА • Частота вспышек: 1 с • Номинальная мощность: 2 Вт • Рабочая температура окружающей среды: -35°C ~ 90°C • Размеры: 130 мм (Д) × 100 мм (Ш) × 220 мм (В) • Общий вес (включая аксессуары): около 250 г 	11700
TK-00046743	FLASHING LIGHT QN432-F-LED-12-265в желтая		<ul style="list-style-type: none"> • Рабочее напряжение: 12-265 В AC/DC • Потребляемая мощность: <3 Вт • Частота мигания: 1 Гц • Рабочая температура: -20°C ~ +60°C • Уровень защиты: IP54 • Размер: Ø68 × 120 мм 	11700

Фотоэлементы

<p>TK-00051725</p>	<p>PHOTOCELL HW-08 в комплект</p>		<ul style="list-style-type: none"> • Рабочая температура, °С -20...+70 • Напряжение питания - 12-24В AC/DC • Степень защиты - IP55 • Потребление передатчика (TX), мА - 15 • Дальность действия, м - 12 	<p style="text-align: center;">9375</p>
<p>A0012684</p>	<p>PHOTOCELL YET 611 односторонний с отражающим стеклом</p>		<ul style="list-style-type: none"> • Рабочая температура, °С -20...+70 • Напряжение питания - 12-24В AC/DC • Степень защиты - IP55 • Потребление передатчика (TX), мА - 15 • Дальность действия, м - 15 	<p style="text-align: center;">11050</p>
<p>010206</p>	<p>PHOTOCELL LM103 комплект</p>		<ul style="list-style-type: none"> • Рабочая температура, °С -20...+70 • Напряжение питания - 12-24В AC/DC • Степень защиты - IP55 • Потребление передатчика (TX), мА - 15 • Дальность действия, м - 15 	<p style="text-align: center;">4745</p>
<p>A0009046</p>	<p>PHOTOCELL YET 610 на батарейках типа AAA 2шт. комплект</p>		<ul style="list-style-type: none"> • Рабочая температура, °С -20...+70 • Напряжение питания - 12-24В AC/DC • Степень защиты - IP55 • Потребление передатчика (TX), мА - 15 • Дальность действия, м - 15 	<p style="text-align: center;">8450</p>
<p>009492</p>	<p>PHOTOCELL FA31 комплект</p>		<ul style="list-style-type: none"> • Рабочая температура, °С -20...+70 • Напряжение питания - 12-24В AC/DC • Степень защиты - IP55 • Потребление передатчика (TX), мА - 15 • Дальность действия, м - 15 	<p style="text-align: center;">13000</p>
<p>TK-00046734</p>	<p>PHOTOCELL QN119 комплект</p>		<ul style="list-style-type: none"> • Рабочая температура, °С -20...+70 • Напряжение питания - 12-24В AC/DC • Степень защиты - IP55 • Потребление передатчика (TX), мА - 15 • Дальность действия, м - 15 	<p style="text-align: center;">6000</p>
<p>TK-00046735</p>	<p>PHOTOCELL QN120Y комплект</p>		<ul style="list-style-type: none"> • Рабочая температура, °С -20...+70 • Напряжение питания - 12-24В AC/DC • Степень защиты - IP55 • Потребление передатчика (TX), мА - 15 • Дальность действия, м - 15 	<p style="text-align: center;">11200</p>
<p>TK-00046736</p>	<p>PHOTOCELL QN120-L-Y комплект</p>		<ul style="list-style-type: none"> • Рабочая температура, °С -20...+70 • Напряжение питания - 12-24В AC/DC • Степень защиты - IP55 • Потребление передатчика (TX), мА - 15 • Дальность действия, м - 15 	<p style="text-align: center;">11050</p>

TK-00046737	PHOTOCELL QN122Y комплект		<ul style="list-style-type: none"> • Рабочая температура, °С -20...+70 • Напряжение питания - 12-24В AC/DC или от 2-х батареек 1.5V LR6AA • Степень защиты - IP55 • Потребление передатчика (ТХ), мА - 15 • Дальность действия, м - 15 	17000
TK-00046738	PHOTOCELL QN123 комплект		<ul style="list-style-type: none"> • Рабочая температура, °С -20...+70 • Напряжение питания - 12-24В AC/DC или от 2-х батареек 1.5V LR6AA • Степень защиты - IP55 • Потребление передатчика (ТХ), мА - 15 • Дальность действия, м - 15 	9915
Кодовые и электромеханические замки				
TK-00046747	Настенный ключ-селектор для автоматических ворот QN581-A		<ul style="list-style-type: none"> • Напряжение питания, В до 250V • Тип управляющего контакта NO/NC • Диапазон рабочих температур -40... +50 °С • Класс защиты IP54 • Размеры 70×70×45 мм. 	18000
A0011080	Кодонаборная панель DDK		<ul style="list-style-type: none"> • Рабочая частота 433.92 мHz 	8125
000846	Кодонаборная панель FA62		<ul style="list-style-type: none"> • Рабочая частота 433.92 мHz 	4500
A0009000	Кодонаборная панель JCB-11		<ul style="list-style-type: none"> • Рабочая частота 433.92 мHz 	10500
010207	Кнопка открывания M147		<ul style="list-style-type: none"> • Рабочая частота 433.92 мHz 	1305
000844	Key Switch FA61		<ul style="list-style-type: none"> • Ключ кнопка 	3565

A0009153	Key Switch FA63		<ul style="list-style-type: none"> • Ключ кнопка 	7500
A0008428	DS-02		<ul style="list-style-type: none"> • Электромеханический замок для распашных ворот для распашных ворот 	33000
000866	DS218		<ul style="list-style-type: none"> • Электромеханический замок для распашных ворот • Левый Внутренний 	8200
000867	DS218		<ul style="list-style-type: none"> • Электромеханический замок для распашных ворот • Левый Наружный 	8200
000868	DS218		<ul style="list-style-type: none"> • Электромеханический замок для распашных ворот • Правый Внутренний 	8200
000869	DS218		<ul style="list-style-type: none"> • Электромеханический замок для распашных ворот • Правый Наружный 	8200
TK-00041768	Мини сейф для ключей 5423D		<ul style="list-style-type: none"> • Размеры - 118*80*52мм • Кнопочный 4-8х разрядный 	28600
TK-00041758	Мини сейф для ключей CH-802		<ul style="list-style-type: none"> • Размеры - 120*90*40мм • Механический 4-х разрядный 	10313

КОМПАНИЯ ОСТАВЛЯЕТ ЗА СОБОЙ ПРАВО ИЗМЕНЯТЬ ЦЕНЫ БЕЗ ПРЕДВАРИТЕЛЬНОГО УВЕДОМЛЕНИЯ